

# Brugervejledning Tørretumbler

TE1120HP  
PNC 916099831



**Electrolux**  
PROFESSIONAL



# Indholdsfortegnelse

## Indholdsfortegnelse

1	Sikkerhedsoplysninger.....	5
1.1	Sikkerhed for børn og sårbare personer.....	5
1.2	Generelle sikkerhedsregler.....	6
1.3	Opsætning.....	7
1.4	Elektrisk tilslutning.....	8
1.5	Brug.....	8
1.6	Indvendig belysning.....	9
1.7	Rengøring og vedligeholdelse.....	9
1.8	Kompressor.....	9
1.9	Servicepersonale.....	9
1.10	Bortskaffelse.....	10
2	Garantibetingelser og undtagelser.....	11
3	Beskrivelse af apparatet.....	12
4	Betjeningspanel.....	13
4.1	Display.....	13
5	Programmer.....	14
6	Ekstrafunktioner.....	15
6.1	.....	15
6.2	.....	15
6.3	.....	15
6.4	.....	15
6.5	.....	15
6.6	.....	15
7	Før første gangs brug.....	16
8	Daglig brug.....	17
8.1	Forberedelse af vasketøjet.....	17
8.2	Fyldning af maskinen.....	17
8.3	Aktivering af apparatet.....	18
8.4	Lav effekttilstand.....	18
8.5	Indstilling af et program.....	18
8.6	Ekstrafunktioner.....	18
8.7	Start af et program.....	19
8.8	Ændring af program.....	19
8.9	Programslut.....	19
9	Råd og tips.....	20
9.1	Råd om økologi.....	20
9.2	Regulering af mængden af resterende fugt i vasketøjet.....	20
9.3	Deaktivering af indikatoren for beholder.....	20
10	Rengøring og vedligeholdelse.....	21
10.1	Periodisk rengøringsplan.....	21
10.2	Fjernelse af fremmede genstande.....	21
10.3	Rengøring af filteret.....	22
10.4	Tømning af vandbeholderen.....	23
10.5	Rengøring af kondensatoren.....	24
10.6	Rengøring af fugtighedssensoren.....	25
10.7	Rengøring af tromlen.....	25
10.8	Rengøring af betjeningspanelet og kabinettet.....	26
10.9	Rengøring af lufttilførselshullerne.....	26
11	Fejlfinding.....	27
12	Tekniske data.....	28
13	Oplysninger om bortskaffelse.....	29
13.1	Bortskaffelse af apparatet når det er udtjent.....	29
13.2	Bortskaffelse af emballage.....	29



Producenten forbeholder sig ret til ændring af konstruktions- og materiale specifikationer.



## 1 Sikkerhedsoplysninger

Læs den medfølgende brugervejledning, før apparatet installeres og tages i brug. Producenten er ikke ansvarlig for eventuelle personskader eller materielle skader, der måtte opstå som følge af ukorrekt installation eller brug. Gem altid brugervejledningen på et sikkert sted, så den er let at komme til, hvis der er brug for den.

Dette apparat indeholder brændbar gas, propan (R290), en gas med høj miljøkompatibilitet. Hold ild og antændelseskilder på afstand af apparatet. Sørg for ikke at beskadige kølekredsløbet, der indeholder propan.

	Læs brugervejledningen, inden maskinen tages i brug
	Advarsel, risiko for brand / brændbare materialer

### 1.1 Sikkerhed for børn og sårbare personer

	<b>ADVARSEL!</b> Risiko for kvælning, personskader eller permanent handicap.
---	--



- Dette apparat må kun anvendes af børn på 8 år og derover samt af personer, der er fysisk, sensorisk eller mentalt funktionshæmmede eller uden forudgående erfaring og viden, hvis de er under opsyn eller har fået den nødvendige oplæring i sikker brug af apparatet samt forstår farerne ved forkert brug.
- Børn mellem 3 og 8 år og personer med meget omfattende og komplekse handicaps skal holdes på afstand af apparatet, med mindre de konstant overvåges.
- Børn under 3 år må ikke opholde sig i nærheden af apparatet, medmindre de er under konstant opsyn.
- Lad ikke børn lege med apparatet.
- Hold al emballagemateriale på afstand af børn og bortskaf det korrekt.
- Hold vaskemidler uden for børns rækkevidde.
- Lad ikke børn og kæledyr komme tæt på lugen, når den er åben.
- Hvis apparatet er forsynet med en børnesikring, skal denne aktiveres.
- Børn må ikke udføre rengøring og vedligeholdelse af apparatet uden opsyn.

**1.2 Generelle sikkerhedsregler**

- Dette apparat er kun beregnet til tørring af almindeligt vasketøj, der egner sig til at blive tørret i maskine.
- Brug ikke tørrefunktionen, hvis vasketøjet er blevet forurennet med industrikemikalier.
- Dette apparat er beregnet til brug indendørs i en enkelt husholdning.
- Dette apparat kan anvendes i kontorer, hotelværelser, bed & breakfast-værelser samt andre lignende overnatningssteder, hvor en sådan brug ikke overskrider (gennemsnitlig) husholdningsbrug.
- Apparatets specifikationer må ikke ændres.
- Brug stablingsættet, hvis tørretumbleren anbringes oven på en vaskemaskine. Stablingsættet, som du kan få hos din autoriserede forhandler, kan kun bruges til det apparat, der er specificeret i den brugervejledning, der fulgte med tilbehøret. Læs den omhyggeligt inden installation (se i installationsvejledningen).
- Apparatet kan installeres fritstående eller under køkkenbordet med korrekt afstand (se i installationsvejledningen).
- Installer ikke apparatet bag en aflåselig dør, skydedør eller en dør med hængsler på den modsatte side, hvilket vil forhindre, at apparatets luge kan åbnes helt.
- Ventilationsåbningen i basen må ikke tildækkes af et tæppe, en måtte eller anden gulvbeklædning.
- ADVARSEL: Apparatet må ikke forsynes med strøm via en ekstern tilkobling, som f. eks. en timer, eller sluttes til et kredsløb, der regelmæssigt slås til og fra af udstyret.
- Sæt først stikket i stikkontakten, når installationen er afsluttet. Sørg for, at netstikket er tilgængeligt efter installationen.
- Sørg for god luftventilation i det rum, hvor apparatet anbringes, for at undgå, at der strømmer uønskede gasser ud i rummet fra apparater, der bruger gas eller andre brændstoffer, herunder åben ild.
- ADVARSEL: Installér ikke apparatet et sted, hvor der ikke er luftudskiftning. Dette apparat indeholder brændbar gas, propan (R290), en gas med høj miljøkompatibilitet. Hold ild og antændelseskilder på afstand af apparatet. Sørg for ikke at beskadige kølekredsløbet, der indeholder propan.
- ADVARSEL: Sørg for, at ventilationsåbningen i apparatets kabinet eller i den indbyggede struktur er fri.
- ADVARSEL: Sørg for ikke at beskadige kølevæskerekredsløbet.
- ADVARSEL: Berør ikke kondensatorens tilgængelige metallameller med bare hænder. Risiko for skader. Bær beskyttelseshandsker.
- Hvis hovedforsyningskablet bliver beskadiget, skal det udskiftes af producenten, dennes autoriserede servicecenter eller lignende faguddannede personer for at undgå elektriske farer.
- Overskrid ikke den maksimale fyldningsgrænse på 8,0 kg (se afsnittet "Programmer").
- Fjern støv eller emballagerester, der måtte have samlet sig omkring apparatet.
- Anvend ikke apparatet uden et filter. Rengør fnugfilteret før eller efter hver brug.
- Tør ikke uvasket tøj i tørretumbleren.
- Tøj, der er tilsmudset med stoffer som madolie, acetone, alkohol, benzin, lampeolie, pletfjerner, terpentiner, voks og voks fjerner, skal vaskes i varmt vand med ekstra vaske-middel, før det tørres i tørretumbleren.

- Dele af skumgummi (latexskum), brusehætter, vandtætte tekstiler, tøj med gummibag-side og tøj eller puder, der er udstyret med skumgummipuder, må ikke tørres i tørretumbleren.
- Skyllemiddel eller lignende produkter må kun bruges som angivet af producenten af de pågældende midler.
- Fjern alle objekter, der kan være antændelseskilder som f.eks. lightere eller tændstikker.
- **ADVARSEL:** Stands aldrig tørretumbleren, før den er færdig med tørringen. Standses maskinen før tid, skal tøjet hurtigt fjernes fra maskinen og bredes ud, så varmen kan blive fordelt.
- Inden der udføres nogen form for vedligeholdelse, skal apparatet deaktiveres, og netstikket tages ud af kontakten.

### 1.3 Opsætning

	Advarsel, risiko for brand/brændbare materialer
	<b>FORSIGTIG!</b> Dette apparat kan installeres i kontorer, hotelværelser, bed & breakfast-værelser samt andre lignende overnatningssteder, hvor en sådan brug ikke overskrider (gennemsnitlig) husholdningsbrug.



- Fjern al emballage.
- Et beskadiget apparat må ikke installeres og anvendes.
- Følg installationsvejledningen, der følger med apparatet.
- Installer ikke apparatet i et miljø uden luftudskiftning. Apparatet indeholder brændbar gas, propan (R290), en gas med høj miljøkompatibilitet. Hold ild og antændelseskilder på afstand af apparatet. Sørg for ikke at beskadige kølekredsløbet, der indeholder propan.
- Udvis altid forsigtighed, når apparatet flyttes, da det er tungt. Brug altid sikkerhedshandsker og lukkede sko.
- Installer og brug ikke apparatet på steder, hvor temperaturen er under 5 °C eller over 35 °C.
- Gulvet, hvor apparatet skal installeres, skal være fladt, stabilt, varmeresistent og rent.
- Sørg for, at der luftcirkulation mellem apparatet og gulvet.
- Hold altid apparatet lodret, når det flyttes.
- Når apparatet er anbragt, hvor det skal stå, skal det ved hjælp af et vaterpas kontrolleres, om det står plant. Hvis dette ikke er tilfældet, skal fødderne justeres.

## 1.4 Elektrisk tilslutning

	ADVARSEL! Risiko for brand og elektrisk stød.
---	---

- Sæt først netstikket i stikkontakten ved installationens afslutning. Sørg for, at der er adgang til elstikket efter installationen.
- ADVARSEL: Dette apparat er beregnet til at blive installeret/sluttet til en jordforbindelse i bygningen.
- Sørg for, at parametrene på mærkepladen er kompatible med de elektriske angivelser for hovedstrømforsyningen.
- Brug altid en korrekt installeret stødsikker stikkontakt.
- Brug ikke multistikdåser og forlængerledninger.
- Træk aldrig i ledningen for at koble apparatet fra strømforsyningen. Træk altid i selve stikket.
- Berør aldrig ledningen eller stikket med våde hænder.

## 1.5 Brug

	ADVARSEL! Risiko for personskader, elektrisk stød, brand, forbrændinger eller skader på apparatet.
	Advarsel, risiko for brand / brændbare materialer

- Dette apparat indeholder brændbar gas, propan (R290), en gas med høj miljøkompatibilitet. Hold ild og antændelseskilder på afstand af apparatet. Sørg for ikke at beskadige kølekredsløbet, der indeholder propan.
- Dette apparat er udelukkende beregnet til (indendørs) brug i husholdninger.
- Tør ikke beskadigede (revnede, frynsede) emner, der indeholder polstring eller fyld.
- Hvis vasketøj er blevet vasket med pletfjerner, skal det skylles en ekstra gang, inden det tørres.
- Tør kun materialer, der er egnede til tørring i en tørretumbler. Følg rengøringsanvisningerne på vaskemærket.
- Kondensvand/destilleret vand må ikke bruges til at drikke eller til madlavning. Det kan forårsage helbredsproblemer hos mennesker og kæledyr.
- Sid eller stå ikke på apparatets åbne luge.
- Tør ikke meget vådt tøj i apparatet.
- Den sidste fase i tørringen er uden varme (nedkølingscyklus) for at sikre, at tøjet har en temperatur, der ikke er skadeligt for det.





## 1.6 Indvendig belysning

	ADVARSEL! Risiko for skader.
---	------------------------------

- Synlig LED-stråling, se ikke direkte ind i strålen.
- Kontakt det autoriserede servicecenter for at få pæren udskiftet.

## 1.7 Rengøring og vedligeholdelse

	ADVARSEL! Risiko for personskader eller skader på apparatet.
	Advarsel, risiko for brand / brændbare materialer

- Dette apparat indeholder brændbar gas, propan (R290), en gas med høj miljøkompatibilitet. Hold ild og antændelseskilder på afstand af apparatet. Sørg for ikke at beskadige kølekredsløbet, der indeholder propan.
- Brug ikke vandstråler eller damp til rengøring af apparatet.
- Rengør apparatet med en fugtig, blød klud. Brug kun neutrale rengøringsmidler. Brug ikke slibende produkter, slibende rengøringssvampe, opløsningsmidler eller metalgenstande.
- Vær forsigtig, når du rengør apparatet for at undgå skader på kølesystemet.

## 1.8 Kompressor



	ADVARSEL! Risiko for skader på apparatet.
---	---

- Kompressoren og dens system i tørretumbleren er fyldt med det specielle stof, der ikke indeholder fluorchlorhydrocarboner. Dette system skal forblive tæt. Skader på systemet kan forårsage en lækage.

## 1.9 Servicepersonale

- Kontakt det autoriserede servicecenter for at få repareret apparatet.
- Brug kun godkendte reservedele, tilbehør og forbrugsstoffer.
- Bemærk, at hvis brugeren selv reparerer maskinen eller får det repareret af en ikke-fagperson, kan det have sikkerhedsmæssige konsekvenser og vil muligvis gøre garantien ugyldig.
- Vedrørende lampen eller lamperne i dette produkt og reservedelslamper, der sælges separat: Disse lamper er beregnet til at modstå ekstreme fysiske forhold i husholdningsapparater, såsom temperatur, vibration, fugt, eller er beregnet til at signalere information om apparatets driftsstatus. De er ikke beregnet til at blive brugt i andre apparater, og de er ikke velegnede til belysning af rum.

**1.10 Bortskaffelse**

	ADVARSEL! Risiko for personskader eller kvælning.
	ADVARSEL! Risiko for materielle skader og skader på apparatet.
	Advarsel, risiko for brand / brændbare materialer

- Afbryd apparatet fra strøm- og vandforsyningen.
- Skær den elektriske ledning over tæt på apparatet og bortskaf den.
- Apparatet indeholder brandbar gas (R290). Kontakt din kommunale myndighed for at få oplysninger om, hvordan apparatet bortskaffes korrekt.
- Fjern lugens dørspærre for at forhindre, at børn eller kæledyr bliver spærret inde i tromlen.
- Bortskaf apparatet i overensstemmelse med lokale krav for bortskaffelse af affald af elektrisk og elektronisk udstyr (WEEE).

## 2 Garantibetingelser og undtagelser

Hvis købet af dette produkt omfatter garanti, ydes denne i overensstemmelse med lokale bestemmelser, og under forudsætning af at udstyret er installeret og anvendes til det formål, det er beregnet til, og som det er beskrevet i den tilhørende udstyrsdokumentation.

Garantien er gældende, når kunden udelukkende har anvendt originale reservedele og har udført vedligeholdelse i overensstemmelse med kravene til brug og vedligeholdelse fra Electrolux Professional AB, der leveres både i papirformat og elektronisk.

Electrolux Professional AB anbefaler på det kraftigste, at man anvender Electrolux Professional AB godkendte rengøringsmidler, skylle- og afkalkningsmidler for at opnå de bedste resultater og bevare produkteffektiviteten over tid.

Electrolux Professional AB garantien dækker ikke:

- Omkostninger til servicerejser for at levere eller afhente produktet.
- Montering.
- Oplæring i brug/funktion.
- Udskiftning (og/eller levering) af sliddele medmindre sliddet skyldes materiale- eller produktionsfejl, som er anmeldt inden for en (1) uge fra fejls opståen.
- Tilretning af ekstern ledningsføring.
- Tilretning af uautoriserede reparationer, såvel som eventuelle skader, fejl og mangler, der er forårsaget af og/eller stammer fra
  - utilstrækkelig og/eller unormal kapacitet i det elektriske system (strøm/spænding/frekvens, herunder udsving og/eller afbrydelser).
  - utilstrækkelig eller afbrudt vandforsyning, damp, luft, gas (herunder urenheder og/eller andet, der ikke er i overensstemmelse med de tekniske krav til hvert apparat).
  - vvs-dele, komponenter eller konsumrengøringsprodukter, der ikke er godkendt af producenten.
  - kundens forsømmelighed, forkert brug, misbrug og/eller manglende overholdelse af anvisningerne på brug og vedligeholdelse, som findes detaljeret beskrevet i udstyrets dokumentation.
  - ukorrekt eller dårlig: installation, reparation, vedligeholdelse (herunder pilleri, modifikationer og reparationer udført af uautoriserede tredjeparter) samt modifikation af sikkerhedssystemer.
  - Brugen af uoriginale dele (f.eks.: forbrugsstoffer, slid og skader eller reservedele).
  - miljøforhold der frembringer termisk (f.eks. overophedning/frost) eller kemisk (f.eks. korrosion/oxydering) stress.
  - fremmedlegemer anbragt i- eller sluttet til- produktet.
  - uheld eller force majeure.
  - transport og håndtering, inklusive ridser, hak, splinter og/eller anden skade på produktets finish, medmindre sådan skade stammer fra materiale- eller produktionsfejl, og anmeldes inden for en (1) uge fra leveringen, hvis ikke andet aftales.
- produkt med originale serienumre som er blevet fjernet, ændret eller ikke umiddelbart kan fastslås.
- skift af lyspærer, filtre eller enhver forbrugsdel.
- ethvert tilbehør og software der ikke er godkendt eller specificeret af Electrolux Professional AB.

Garantien omfatter ikke planlagte vedligeholdelsesaktiviteter (inklusive de nødvendige dele hertil) eller levering af rengøringsmidler, medmindre det specifikt er dækket under en lokal aftale, med forbehold for lokale vilkår og betingelser.

Se på Electrolux Professional AB webside for en liste over autoriserede kundeservicekontorer.

### 3 Beskrivelse af apparatet

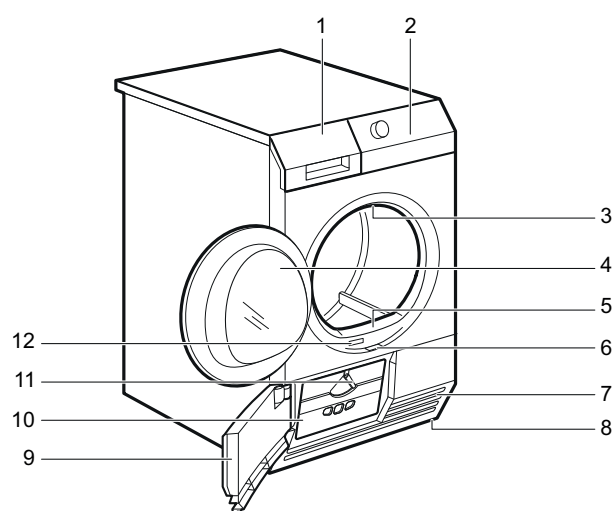

fig.X02242

1	Vandbeholder
2	Kontrolpanel
3	Indvendig belysning
4	Apparatets luge
5	Filter
6	Knap til åbning af varmeveksleren låge
7	Lufttilførselshuller
8	Justerbare ben
9	Varmeveksleren låge
10	Varmevekslerens dæksel
11	Drejeknap til lukning af varmevekslerens dæksel
12	Mærkeplade

For at gøre det lettere at ilægge vasketøj eller for at lette installationen kan lugen vendes. (Se særskilt brochure).

## 4 Betjeningspanel

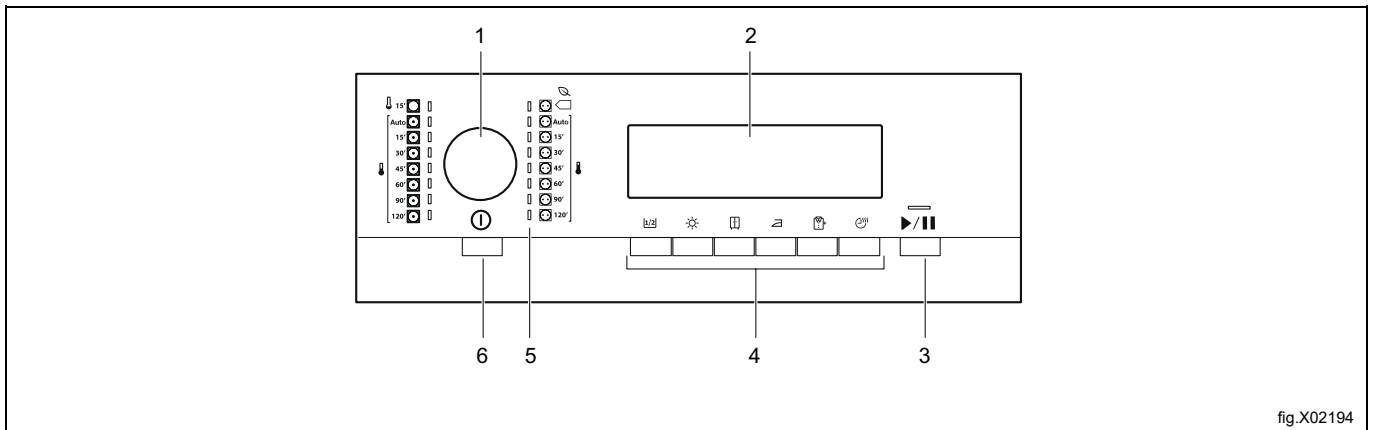

fig.X02194

1	Programvælger
2	Display
3	Start/Pause-knap
4	Tilvalgsknapper
5	Programkontrollamper
6	TÆND/SLUK (ON/OFF)-knap med Automatisk sluk (Auto Off)-funktion

### 4.1 Display

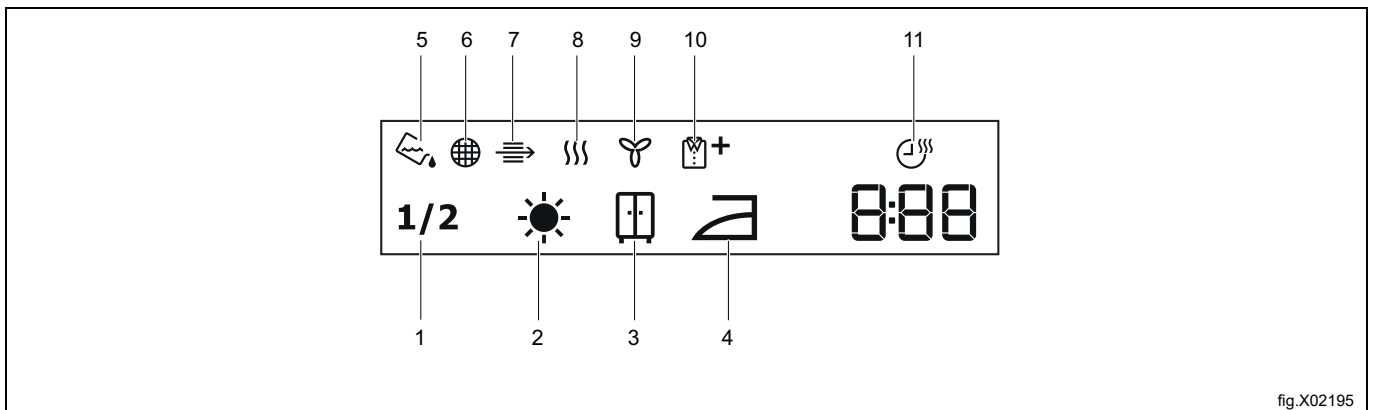

fig.X02195





Symbol på displayet	Symbolbeskrivelse
1	Halv fyldning
2	Tørhed - ekstra tørt
3	Tørhed - skabstørt
4	Tørhed - strygetørt
5	Indikator: tøm vandbeholderen
6	Indikator: rens filteret
7	Indikator: kontrollér varmeveksleren
8	Indikator: tørrefase
9	Indikator: afkølingsfase
10	Indikator: antikrølfase
11	Tilvalg af tørretid aktivt
2 . 00	Angivelse af cyklustid
1 . 20	Tidsvalg (i trin af 5 min.)

## 5 Programmer

Der er to typer programmer; automatiske programmer og tidsprogrammer.

- Automatiske programmer har fugtregistrering og stopper, når den valgte tørhedsgrad er nået.
- Tidsprogrammer har ikke fugtregistrering og stopper, når den forudindstillede eller valgte tid er udløbet.



I følgende tabel vises de tilgængelige programmer, og der gives en kort beskrivelse af dem:

Automatiske programmer		Maksimal fyldning*	Beskrivelse
	 Eco **	8 kg	Program egnet til tørring af vådt bomuldstøj. Det er det mest effektive program i forhold til energiforbrug til tørring af vådt bomuldstøj. Tørreintensiteten kan ikke justeres, og den indstilles som standard til Eco/klar til opbevaring. Bomuld og frotté - mest effektivt hvad angår energiforbrug. Normal/middel temperatur. Programmet stopper, når den forudindstillede tørhed/den valgte funktion er opnået. (ekstra tørt, skabstørt, strygetørt).
	Normal	8 kg	Bomuld og frotté. Normal/middel temperatur. Programmet stopper, når den forudindstillede tørhed/den valgte funktion er opnået. (ekstra tørt, skabstørt, strygetørt).
	Low	4 kg	Syntetisk (eksempler på syntetiske stoffer: polyester, polyamid, polyakryl og elastan), viskose, polybomuld og sarte stoffer. Lav temperatur. Programmet stopper, når den forudindstillede tørhed/den valgte funktion er opnået. (ekstra tørt, skabstørt, strygetørt).

\* Den maksimale vægt henviser til tørt tøj.

\*\* Dette er det referenceprogram, der bruges til at bedømme overensstemmelsen med EU's ecodesign og energimærkningsbestemmelser, direktiv (EU) 2023/2533 og direktiv (EU) 2023/2534. Dette program kan tørre bomuldstøj med et indledende fugtindhold i fyldningen på 60 % ned til et endeligt fugtindhold for fyldningen på 0 %.

\*\* Eco-programmet svarer til  **Cotton Eco program**, der er "Standardbomuldsprogram" i henhold til kommissionens direktiv nr. 392/2012. Det er egnet til tørring af normalt vådt vasketøj.

Tidsprogrammer		Beskrivelse
	Normal	Bomuld og frotté. Der kan vælges forskellige tørretider. Programmet stopper, når tiden er gået.
	Low	Syntetisk (eksempler på syntetiske stoffer: polyester, polyamid, polyakryl og elastan), viskose, polybomuld og sarte stoffer. Der kan vælges forskellige tørretider. Programmet stopper, når tiden er gået.
	Airing	Luftning af sengetæpper, dyner og sengetøj. Programmet stopper, når tiden er gået.

## 6 Ekstrafunktioner

### 6.1

Brug dette tilvalg, hvis der tørres en halv fyldning.

### 6.2

Dette tilvalg gør, at vasketøjet bliver ekstra tørt.

### 6.3

Dette tilvalg sikrer, at tøjet er klar til at blive lagt på plads efter tørringen.

### 6.4

Dette tilvalg sikrer, at tøjet er klar til at blive strøget efter tørringen.

### 6.5

Forlænger antikrølfasen (30 minutter) ved afslutningen af tørrecyklussen til 90 minutter. Dette tilvalg forhindrer, at tøjet krøller. Tøjet kan udtages under antikrølfasen.

### 6.6

Dette giver brugeren mulighed for at øge tørretiden i trin af 5 minutter.

## **7 Før første gangs brug**

De bagerste tromlelåse fjernes automatisk, når tørretumbleren aktiveres første gang. Der høres muligvis noget støj. For at åbne de bagerste tromlelåse:

1. Tænd for apparatet.
2. Indstil et vilkårligt program.
3. Tryk på knappen Start/Pause. Tromlen begynder at dreje. De bageste tromlelåse deaktiveres.

Gør følgende, før maskinen anvendes for første gang:

- Rengør tørretumbleren med en fugtig klud.
- Start et 1 times program med fugtigt vasketøj.

I starten af tørrecyklussen (de først 3-5 min.) kan der være et lidt forhøjet støjniveau. Det skyldes, at kompressoren starter op. Det er helt normalt for kompressordrevne apparater såsom køleskabe og fryser.



## 8 Daglig brug

### 8.1 Forberedelse af vasketøjet

#### Bemærk:





Hvis tromlen fyldes op til den maksimale kapacitet, der er angivet for de respektive programmer, vil det være med til at spare energi.

#### Bemærk:

Meget ofte er tøjet snoet og filtret sammen efter vaskecyklussen. At tørre sammenfiltret tøj er ineffektivt. For at sikre korrekt luftflow og jævn tørring anbefales det at ryste tøjet og lægge det i tørretumbleren stykke for stykke.

For at sikre en korrekt tørring:

- Luk lynlåse.
- Luk lukkeanordninger på dynebetræk.
- Lad ikke snore eller bånd være løse (f.eks. bånd på forklæder). Bind dem, inden programmet startes.
- Fjern alt indhold fra lommerne.
- Hvis et stykke tøj har et indvendigt lag af bomuld, skal det vendes på vrangen. Bomuldssiden skal vende udad.
- Indstil altid et program, der passer til vasketøjstypen.
- Bland ikke mørke og lyse farver.
- Brug et egnet program til bomuld, jersey og strik for at reducere krympning.
- Overskrid den maksimale fyldning, der er angivet i afsnittet med programmer eller som vist på displayet.
- Tør kun tøj, der er egnet til tørretumbler. Se vaskeanvisningerne på tøjet.
- Tør ikke store og små emner sammen. Små emner kan sno sig ind i store emner og forblive våde.
- Ryst store tøjstykker, inden de placeres i tørretumbleren. Dermed undgår man fugtige steder i stoffet efter tørringen.

Vaskemærke	Beskrivelse
	Vasketøj, der kan komme i tørretumbler.
	Vasketøj, der kan komme i tørretumbler ved høje temperaturer.
	Vasketøj, der kun kan komme i tørretumbler ved lave temperaturer.
	Vasketøj, der ikke må tørres i tørretumbler.

### 8.2 Fyldning af maskinen



#### Forsigtig



Sørg for, at der ikke er vasketøj i klemme mellem lugen og pakningen.

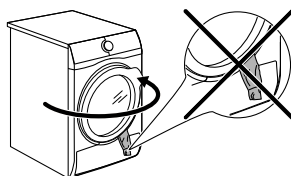

fig.X03358

1. Åbn apparates luge.
2. Læg vasketøjet i, et stykke ad gangen.
3. Luk apparatets luge.

### 8.3 Aktivering af apparatet

Til tænding af apparatet:

- Tryk på tænd-/slukknappen. Når apparatet er tændt, vises nogle indikationer på displayet.

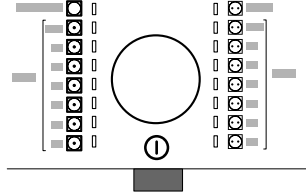

fig.X03359

### 8.4 Lav effektilstand

For at mindske energiforbruget afbryder funktionen Lav effektilstand automatisk apparatet:

- Hvis der ikke er trykket på knappen Start/Pause inden for 5 minutter.
- 5 minutter efter at en cyklus slutter.

### 8.5 Indstilling af et program

Brug programvælgeren til at indstille programmet. Tiden til programslut bliver synlig på displayet.

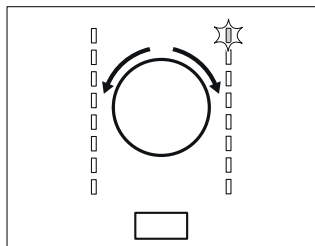

fig.X02213

### 8.6 Ekstrafunktioner

Sammen med programmet kan der vælges en eller flere ekstrafunktioner.

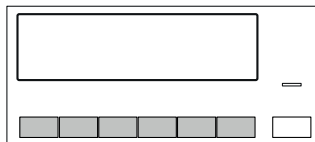

fig.X02214

Et programvalg kan aktiveres eller deaktiveres ved at trykke på den pågældende knap eller ved hjælp af en kombination af to knapper.

Det pågældende symbol på displayet eller LED'en over den pågældende knap lyser.

## 8.7 Start af et program

For at starte programmet:

- Tryk på knappen Start/Pause.
- Apparatet starter, og LED'en over knappen holder op med at blinke og lyser konstant.

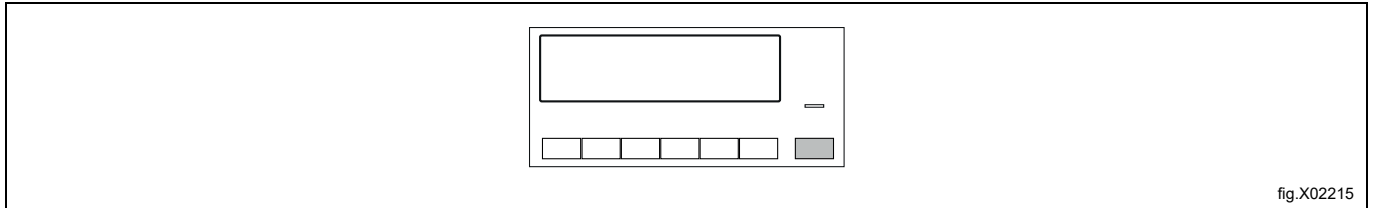

fig.X02215

## 8.8 Ændring af program

At ændre program:

1. Tryk på tænd-/slukknappen for at slukke for apparatet.
2. Tryk igen på tænd-/slukknappen for at tænde for apparatet.
3. Indstil et nyt program.

## 8.9 Programslut

Rens filteret, og tøm vandbeholderen efter hver tørrecyklus.

Når tørrecyklussen er færdig, blinker symbolet  på displayet, og lydsignalet høres med mellemrum i 1 minut. Hvis apparatet ikke slukkes, starter antirølfasen. Tøjet kan udtages under denne fase.

For at udtage vasketøjet:

1. Tryk på tænd-/slukknappen i 2 sekunder for at slukke for apparatet.
2. Åbn apparates luge.
3. Tag tøjet ud.
4. Luk apparatets luge.

## 9 Råd og tips

### 9.1 Råd om økologi

#### Bemærk:

Hvis tromlen fyldes op til den maksimale kapacitet, der er angivet for de respektive programmer, vil det være med til at spare energi.

- Centrifuger tøjet godt inden tørring.
- Undgå at overskride fyldningsstørrelsen, som er angivet i programafsnittet.
- Rens filteret efter hver tørrecyklus.
- Brug ikke skyllemiddel i en vask med efterfølgende tørring. Tøjet bliver automatisk blødt i tørretumbleren.
- Vandet fra vandtanken kan bruges til strygning af tøjet. Du skal først filtrere vandet for at fjerne rester af tekstilfibre (et kaffefilter er udmærket).
- Sørg for, at der altid er fri lufttilførsel gennem hullerne forned på apparatet.
- Sørg for, at der er god luftventilation på apparatets installationssted.

### 9.2 Regulering af mængden af resterende fugt i vasketøjet

Til ændring af standardmængden af resterende fugt i vasketøjet:

1. Tænd for apparatet.
2. Vent i ca. 8 sekunder.
3. Vælg et af de tilgængelige programmer.
4. Tryk samtidigt på knapperne for Halv fyldning og Skabstørt og hold dem inde.

Et af symbolerne vises på displayet:

 - maksimalt tørt vasketøj

 - meget tørt vasketøj

 - standardtørt vasketøj

5. Tryk flere gange på knappen Start/Pause, til den nødvendige grad er indstillet.
6. Tryk samtidigt på knapperne for Halv fyldning og Skabstørt i ca. 2 sekunder for at gemme indstillingen.



### 9.3 Deaktivering af indikatoren for beholder

Indikatoren for vandbeholder er som standard tændt. Den begynder at lyse ved slutningen af tørrecyklussen eller under cyklussen, hvis vandbeholderen er fyldt. Hvis afløbssættet er monteret, tømmes vandbeholderen automatisk, og indikatoren kan være slukket permanent.

Til deaktivering af indikatoren:

1. Tænd for apparatet.
2. Vent i ca. 8 sekunder.
3. Vælg et af de tilgængelige programmer.
4. Tryk samtidigt på knapperne for Halv fyldning og Strygetørt og hold dem inde.

Der er nu to mulige konfigurationer:



- Indikatoren for beholder er tændt, og symbolet  vises - indikatoren for vandbeholderen er permanent tændt.
- Indikatoren for beholder er slukket, og symbolet  vises - indikatoren for vandbeholderen er permanent slukket.

## 10 Rengøring og vedligeholdelse

### 10.1 Periodisk rengøringsplan

Periodisk rengøring hjælper med at forlænge dit apparats levetid.

Indikativ periodisk rengøringsplan:

Rengøring af filteret	Når kontrollampen  blinker
Tømning af vandbeholderen	Når kontrollampen  blinker
Rengøring af kondensatoren	Når kontrollampen  blinker
Rengøring af tromlen	Hver anden måned
Rengøring af betjeningspanelet og kabinettet	Hver anden måned
Rengøring af lufttilførselshullerne	Hver anden måned

Hvis apparatet ikke skal anvendes i længere tid, skal det afbrydes fra stikkontakten.

### 10.2 Fjernelse af fremmede genstande

Sørg for, at lommer er tømte, og at alle løse elementer er bundet fast, inden tørrecyklussen påbegyndes.

Fjern alle genstande, du finder i tromlen efter tørrecyklussen (f.eks. metalklips, knapper, mønter osv.).

### 10.3 Rengøring af filteret

I slutningen af hver cyklus vises symbolet  **Filter** på displayet for at angive, at filteret skal renses.

Filteret opsamler fnug under tørrecyklussen.

For at opnå det bedste tørreresultat skal filteret renses regelmæssigt. Et stoppet filter forlænger tørrecyklussen og øger dermed energiforbruget. Rengør filteret i hånden. Brug om nødvendigt en støvsuger.



#### Forsigtig



For at undgå at sprede mikroplastik i spildevandet skal fnug smides i affaldsspanden og ikke skylles ud i afløbet.

Til rensning af filteret:

1. Åbn lugen. Træk filteret op.

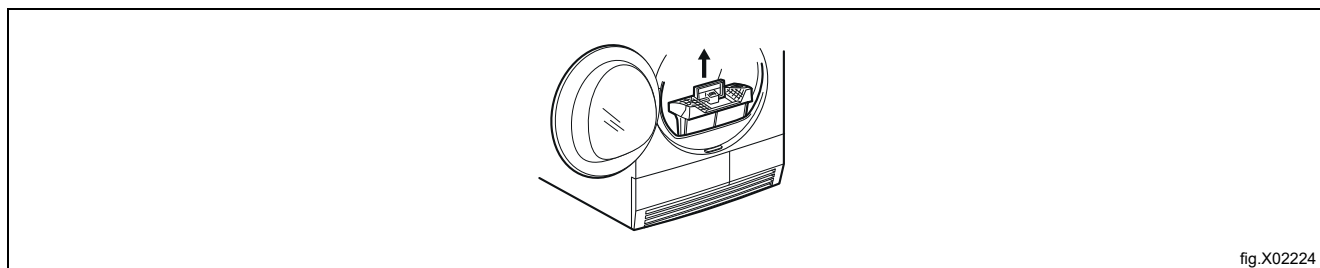

fig.X02224

2. Skub til krogen for at åbne filteret.

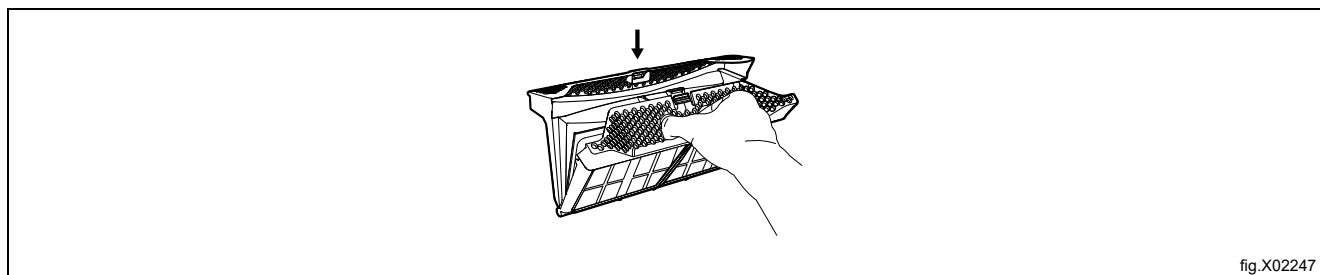

fig.X02247

3. Saml fnug sammen med hånden fra indersiden af filteret. Smid fnug i skraldespanden.

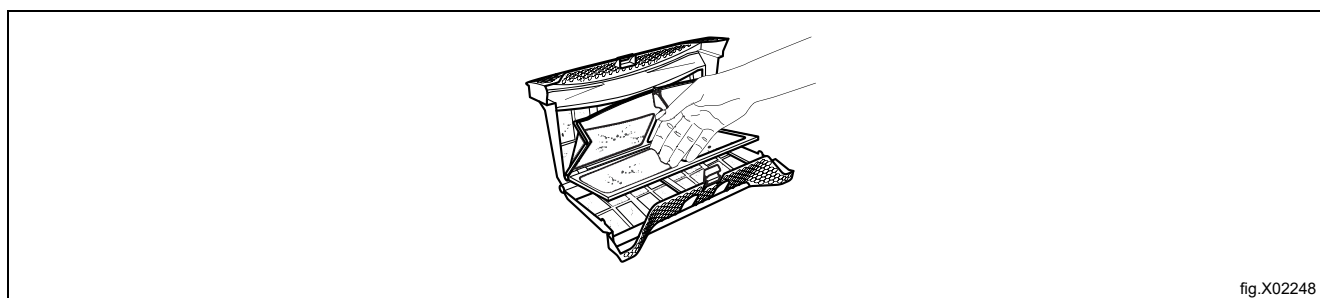

fig.X02248

4. Efter behov rengøres filteret med støvsugeren. Luk filteret.
5. Efter behov fjernes fnug fra filterets sæde og pakning. Der kan bruges en støvsuger. Placer filteret indvendigt i sædet.

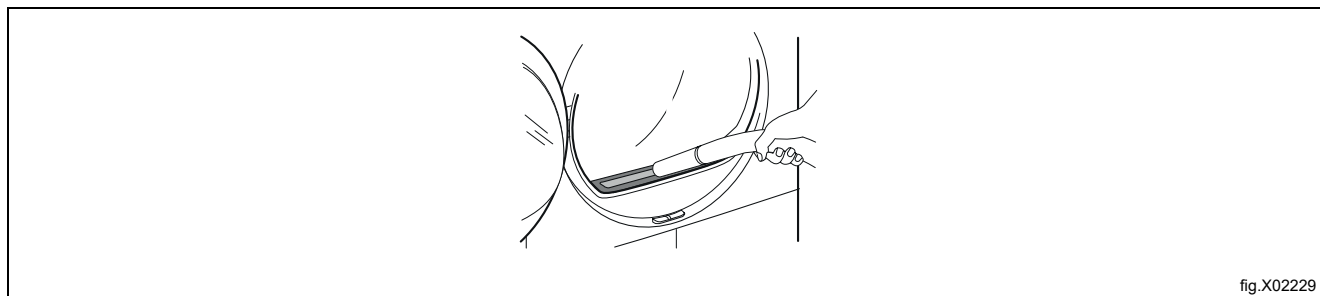

fig.X02229

## 10.4 Tømning af vandbeholderen

Tøm beholderen med kondensvand efter hver tørrecyklus.

Hvis beholderen med kondensvand er fyldt, standser programmet automatisk.

Symbolet  **Beholder** vises på displayet, og vandbeholderen skal tømmes.

Til tømning af vandbeholderen:

1. Træk vandbeholderen ud, og hold den i vandret stilling.

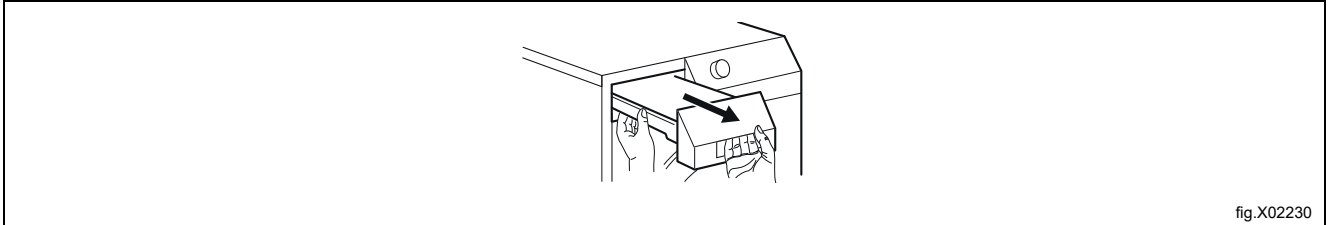

2. Træk plasttilslutningen ud, og tøm vandet ned i et kar eller lignende beholder.

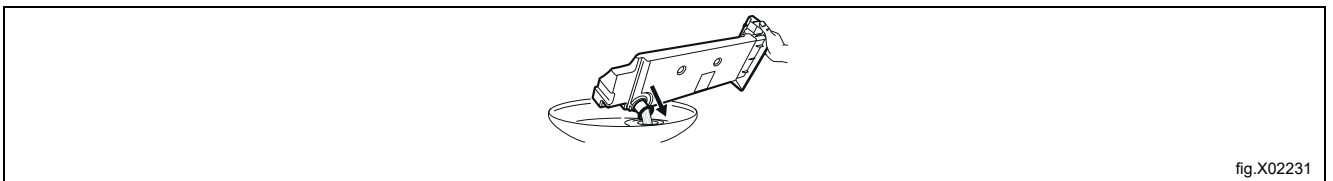

3. Skub plasttilslutningen tilbage, og anbring vandbeholderen på sin plads.
4. Tryk på knappen Start/Pause for at fortsætte programmet.

## 10.5 Rengøring af kondensatoren

Hvis symbolet  **Kondensator** blinker på displayet, efterse kondensatoren og dens rum. Hvis det er snavset, skal det rengøres.



### Advarsel



Berør ikke metaloverfladerne med bare hænder. Risiko for skader. Bær beskyttelseshandsker. Rengør forsigtigt for ikke at beskadige metaloverfladen.

For at inspicere:

1. Åbn lugen. Træk filteret op.

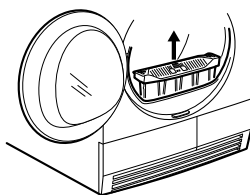

fig.X02249

2. Skub udløserknappen foruden på lugen for at åbne kondensatorlågen.

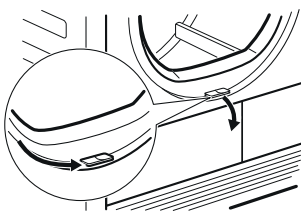

fig.X02233

3. Drej grebet for at åbne kondensatordækslet.

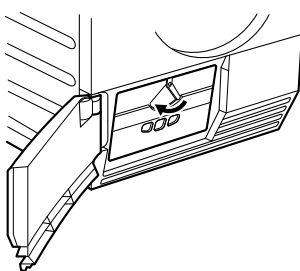

fig.X02250

4. Sænk kondensatordækslet.

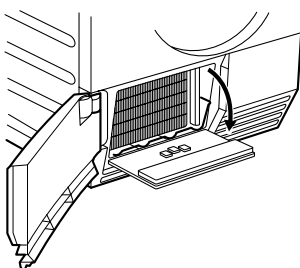

fig.X02251

5. Om nødvendigt fjernes fnug fra varmeveksleren og dens rum. Der kan bruges en våd klud og/eller støvsugeren med en børste påsat.



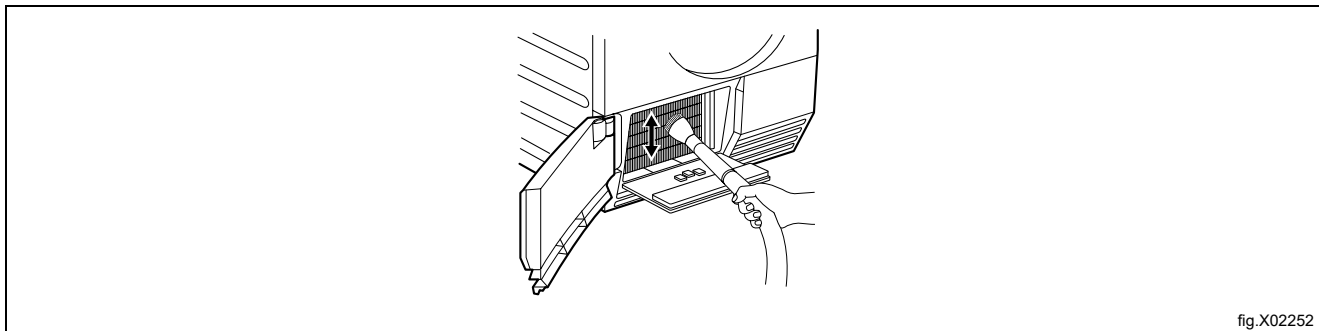

fig.X02252

6. Luk varmevekslerens dæksel.
7. Drej grebet, til det klikker på plads.
8. Sæt filteret tilbage.

### 10.6 Rengøring af fugtighedssensoren



#### Forsigtig



Risiko for skader på fugtsensoren. Rengør ikke sensoren med slibende midler eller ståluld.

For at sikre optimale tørreresultater er apparatet forsynet med en fugtighedssensor af metal. Den er placeret på indersiden af lugen.

Med tiden kan sensoren blive snavset, hvilket reducerer tørreresultatet.

Vi anbefaler at rengøre sensoren mindst 3 til 4 gange om året, eller hvis du bemærker reduceret tørring.

Du kan rengøre med den ru side af en opvaskesvamp og lidt eddike eller opvaskemiddel.

Rengør sensoren på følgende måde:

- Åbn ilægningslågen.
- Rengør overfladerne på fugtighedssensoren ved at aftørre metaloverfladen flere gange.

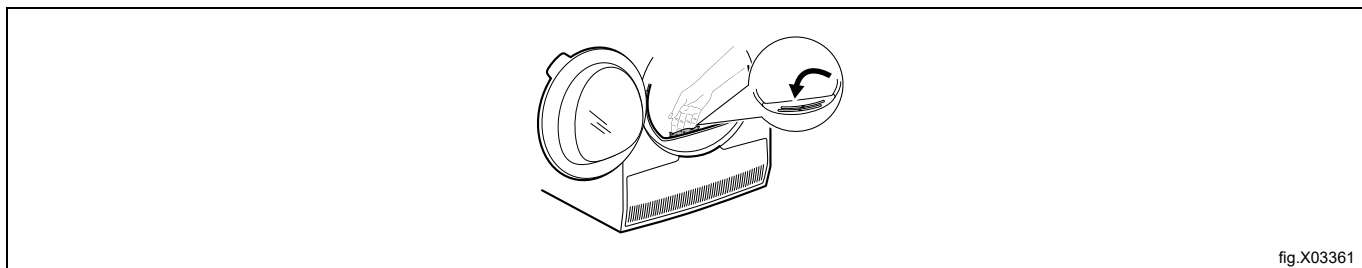

fig.X03361

### 10.7 Rengøring af tromlen



#### Advarsel



Kobl apparatet fra strømforsyningen før rengøringen.

Brug et almindeligt neutralt rengøringsmiddel til rengøring af de indvendige flader af tromlen og tromleribberne. Tør den rensede overflade med en blød klud.



#### Forsigtig



Brug ikke slibende midler eller ståluld til rengøring af tromlen.

**10.8 Rengøring af betjeningspanelet og kabinettet**

Brug et almindeligt neutralt rengøringsmiddel til rengøring af betjeningspanelet og kabinettet. Brug en blød klud til rengøring. Tør den rensede overflade med en blød klud.

**Forsigtig**

Brug ikke rensedmidler til møbler eller midler, der kan medføre korrosion, til rengøring af apparatet.

**10.9 Rengøring af lufttilførselshullerne**

Brug støvsugeren til at fjerne fnug fra lufttilførselshullerne.

## 11 Fejlfinding

Problem*	Mulig årsag	Afhjælpning
Tørretumbleren virker ikke.	Tørretumbleren er ikke tilsluttet lysnettet.	Slut den til lysnettet. Kontrollér sikringsboksen (installation i husholdning).
	Ilægningslugen er åben.	Luk ilægningslugen.
	Der blev ikke trykket på tænd-/slukknappen.	Tryk på tænd-/slukknappen.
	Der blev ikke trykket på knappen Start/Pause.	Tryk på Start-/Pause-knappen.
	Apparatet er i standby.	Tryk på tænd-/slukknappen.
	Filteret mangler eller sidder i forkert position.	Sæt filteret i korrekt position.
	Fejlkode <b>E10</b> vises på displayet - tilstoppet filter.	Rengør filteret**
	Fejlkode <b>E59</b> vises på displayet - tumbleren overfyldt.	Udtag noget af vasketøjet. Overhold den maksimale fyldning.
Utilfredsstillende tørreresultat.	Ukorrekt programvalg.	Vælg et egnet program.***
	Fejlkode <b>EF0</b> vises på displayet - filteret unormalt snavset.	Rengør filteret.**
	Filteret er tilstoppet.	Rengør filteret.**
	For stor fyldning.	Overhold den maksimale fyldningsmængde.
	Lufttilførselsristen er tilstoppet.	Rens lufttilførselsristen fornedet på apparatet.
	Snavs på fugtighedssensoren i tromlen.	Rengør forsiden af tromlen.
	Ukorrekt mængde af resterende fugt i vasketøjet.	Juster mængden af resterende fugt i vasketøjet.****
	Varmeveksleren er tilstoppet.	Rengør varmeveksleren.**
Ilægningslugen lukker ikke.	Filteret er ikke fastgjort i sin position.	Sæt filteret i korrekt position.
	Vasketøj sidder i klemme mellem lugen og pakningen.	Læg tøjet korrekt i tromlen.
<b>Err</b> (Fejl) vises på displayet.	Forsøg på ændring af programmet eller af et tilvalg efter cyklusstart.	Sluk og tænd for tørretumbleren. Foretag et nyt valg.
	Tilvalget, der forsøges aktiveret, er ikke muligt til det valgte program.	Sluk og tænd for tørretumbleren. Foretag et nyt valg.
Ingen belysning i tromlen.	Defekt pære i tromlen.	Kontakt servicecenteret for at få udskiftet pæren i tromlen.
Unormal visning af resttid på displayet.	Sluttidspunktet beregnes ud fra mængden af tøj og dets fugtindhold.	En automatisk procedure - det er ikke en apparatfejl.
Programmet er ikke aktivt.	Vandbeholderen er fyldt.	Tøm vandbeholderen. Tryk på knappen Start/Pause.**
Tørrecyklussen er for kort.	For lille fyldning.	Vælg tidsprogrammet. Tidsrummet skal være afstemt efter fyldningen. Til tørring af et emne eller små mængder anbefales korte tidsrum.
	Vasketøjet er for tørt.	Vælg et tidsprogram med længere tid.
Tørrecyklussen er for lang.*****	Fejlkode <b>EF0</b> vises på displayet - filteret unormalt snavset.	Rengør filteret.**
	Filteret er tilstoppet.	Rengør filteret.**
	For stor fyldning.	Overhold den maksimale fyldning.
	Vasketøjet er ikke tilstrækkeligt centrifugeret.	Centrifuger tøjet korrekt.
	For lav eller for høj rumtemperatur - det er ikke en fejl-funktion på apparatet.	Sørg for en rumtemperatur på over +5°C og under +35°C. Den optimale rumtemperatur til opnåelse af de bedste tørreresultater er på mellem 19 og 24 °C.

\* Hvis der er en fejlmeddelelse på displayet (f.eks. **E51**): Sluk og tænd for tørretumbleren.

Vælg et nyt program. Tryk på Start-/Pause-knappen. Hvis tørretumbleren stadig ikke virker - kontakt servicecenteret, og opgiv fejlkoden.

\*\* Se afsnittet: "Pleje og vedligeholdelse".

\*\*\* Følg programbeskrivelsen - se afsnit: "Programmer".

\*\*\*\* Se afsnittet: "Råd og tips".

\*\*\*\*\* **Bemærk! Efter maksimalt 5 timer slutter tørrecyklussen automatisk.**

## 12 Tekniske data

Højde x Bredde x Dybde	850 x 596 x 648 cm
Maks. dybde med apparatets luge åben	1072 mm
Maks. bredde med apparatets luge åben	928 mm
Justerbar højde	850 mm (+ 15 mm - regulering af benene)
Tromlevolumen	118 l
Maksimal fyldning	8,0 kg
Spænding	230 V
Frekvens	50 Hz
Akustisk luftbåren støjemission for Eco-programmets tørrecyklus ved maksimal fyldning.	<70 dB(A)
Nødvendig sikring	5 A
Samlet effekt	900 W
Typen af brug	Husholdning
Tilladt omgivelsestemperatur	+ 5°C til + 35°C
Indkapslingens beskyttelsesniveau mod indtrængen af faste genstande og fugt, hvor lavspændingsudstyret ikke beskytter mod fugt	IPX4
Dette produkt indeholder fluorholdige drivhusgasser, hermetisk forseglet	
Gasbetegnelse	R290
Vægt	0,140 kg

## 13 Oplysninger om bortskaffelse

### 13.1 Bortskaffelse af apparatet når det er udtjent

Før maskinen bortskaffes, anbefales det, at man nøje undersøger dens fysiske tilstand, og vurderer om der er dele af strukturen, der eventuelt ville blive udsat for brud under skrotningen.

Maskinens dele skal bortskaffes på forskellig vis i henhold til deres forskellige beskaffenhed (f.eks.: metaller, olier, fedtstoffer, plast, gummi osv.).

Den nationale lovgivning varierer fra land til land, og man bør derfor sørge for at overholde de anvisninger, der er givet af lovgivningen og myndighederne i det land, hvor apparatet bortskaffes.

Generelt skal apparatet indleveres til et specielt indsamlingssted for genindvinding/skrotning.

Afmonter apparatet, og sorter komponenterne i henhold til det materiale, de er fremstillet af. Vær opmærksom på, at kompressoren indeholder smøreolie og kølemiddel, der kan indsamles og genbruges. Vær endvidere opmærksom på, at apparatets og varmepumpens komponenter er specialaffald, der kan høre ind under bymæssigt affald.

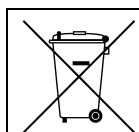

Symbolet på produktet angiver, at produktet ikke må bortskaffes sammen med husholdningsaffaldet, men skal skrottes korrekt for at hjælpe med til at forhindre potentielle, negative konsekvenser for miljøet og folkesundheden. For yderligere oplysninger om genbrug af dette produkt bedes man kontakte sælgeren eller forhandleren af produktet, kundeservice eller det lokale renovationselskab.



#### Bemærk:

I forbindelse med skrotning af maskinen skal alle mærkninger, denne håndbog samt al anden dokumentation vedrørende apparatet destrueres.

### 13.2 Bortskaffelse af emballage

Bortskaffelse af emballagen skal ske i overensstemmelse med gældende, national lovgivning. Alle de anvendte emballagematerialer er miljøvenlige.

De kan opbevares sikkert, genbruges eller forbrændt i et egnet affaldsforbrændingsanlæg. Genbrugsplast er mærket som følgende eksempler.

 <p>PE</p>	<p>Polyætylen:</p> <ul style="list-style-type: none"> <li>• Emballagens udvendige film</li> <li>• Posen med brugervejledningen</li> </ul>
 <p>PP</p>	<p>Polypropylen:</p> <ul style="list-style-type: none"> <li>• Stropper</li> </ul>
 <p>PS</p>	<p>Polystyrenskum:</p> <ul style="list-style-type: none"> <li>• Hjørnebeskyttere</li> </ul>







Electrolux Professional AB  
341 80 Ljungby, Sweden  
[www.electroluxprofessional.com](http://www.electroluxprofessional.com)